

SENCOR®

SRV 3150R Easy Clean
SRV 3160TQ Easy Clean+



ROBOTICKÝ VYSAVAČ
Návod k použití v originálním jazyce



SENCOR®

SRV 3150R Easy Clean
SRV 3160TQ Easy Clean+



A

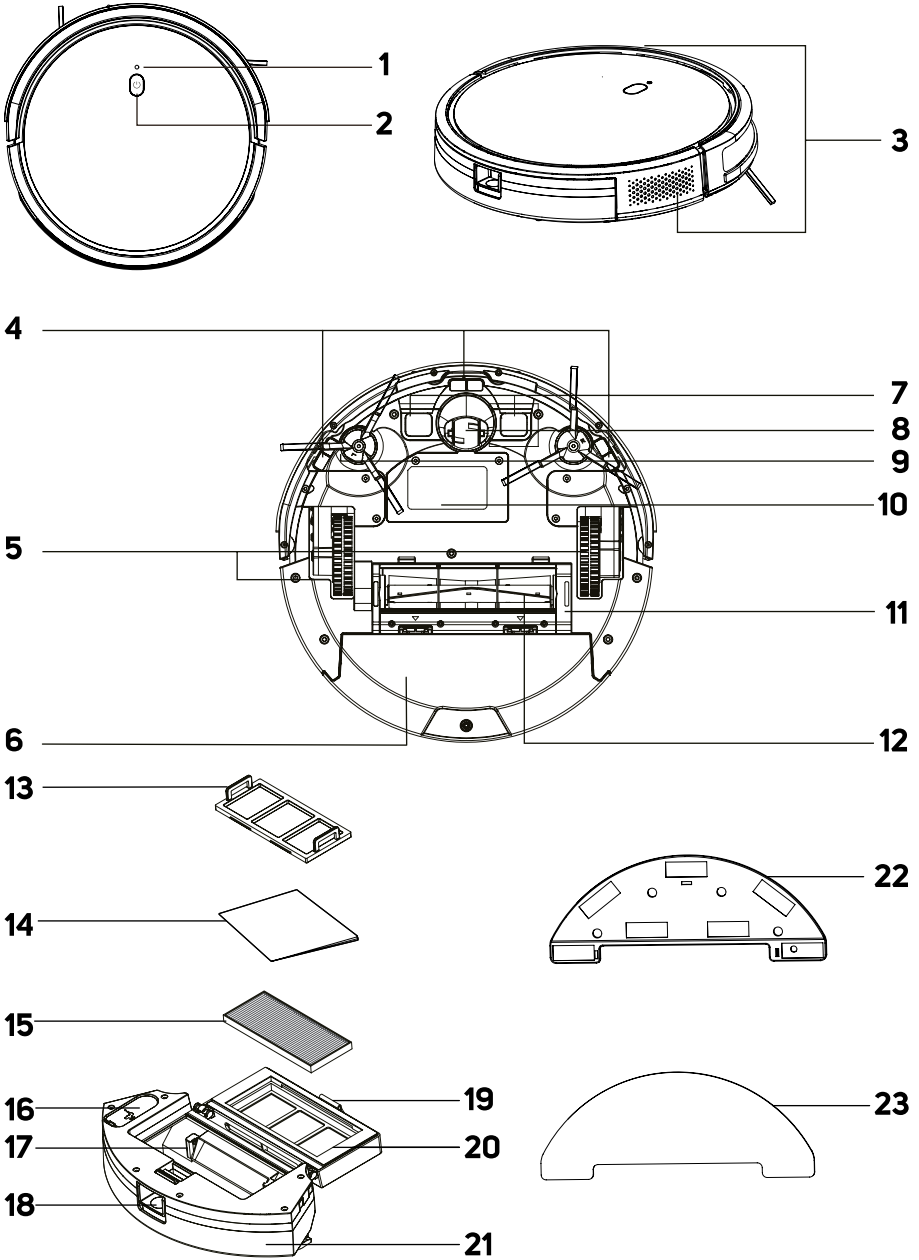

B

1

2

3

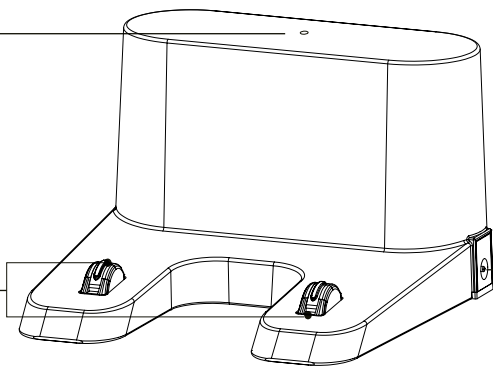
**C**

1

2

3

4

5

6

7

8

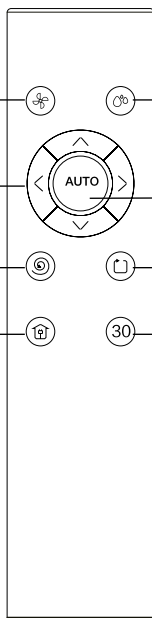

D1

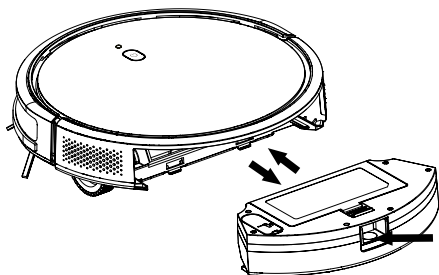

D2

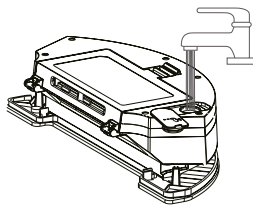

D3

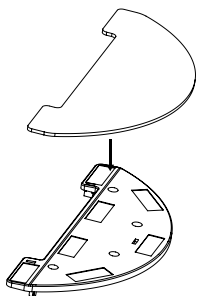

D4

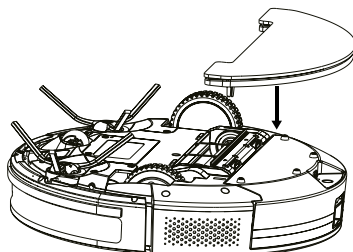

E

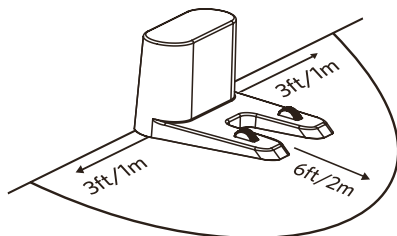

F1

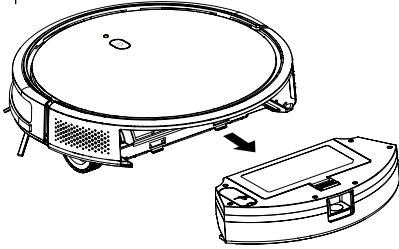

F2

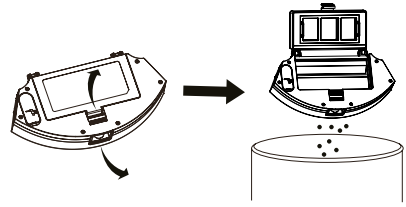

F3

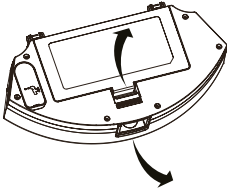

F4

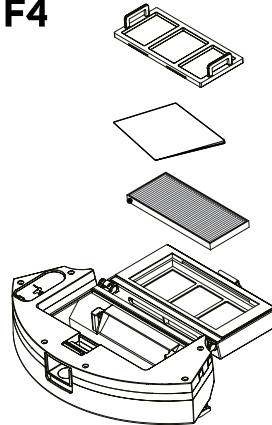

G1

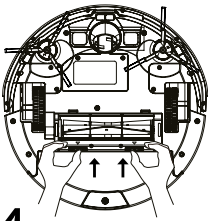

G2

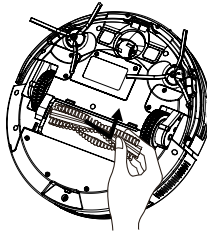

G3

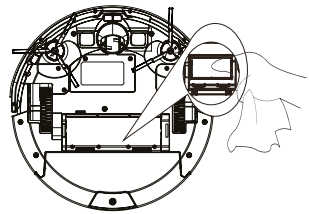

G4

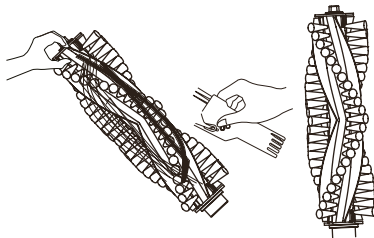

Důležité bezpečnostní pokyny

ČTĚTE POZORNĚ A USCHOVEJTE JE PRO BUDOUCÍ POUŽITÍ.

- Tento spotřebič mohou používat děti ve věku 8 let a starší a osoby se sníženými fyzickými, smyslovými nebo mentálními schopnostmi nebo s nedostatkem zkušeností a znalostí, pokud jsou pod dozorem nebo byly poučeny o používání spotřebiče bezpečným způsobem a rozumí případným nebezpečím.
- Děti si se spotřebičem nesmějí hrát. Čištění a údržbu prováděnou uživatelem nesmějí provádět děti bez dozoru.
- Pokud jsou síťový adaptér nebo nabíjecí základna poškozeny, jejich výměnu svěřte odbornému servisnímu středisku, aby se zabránilo vzniku nebezpečné situace. Spotřebič s poškozeným síťovým adaptérem nebo nabíjecí základnou je zakázáno používat.
- Před každým čištěním nebo údržbou odpojte spotřebič od zásuvky elektrického napětí a vypněte jej hlavním vypínačem.
- Spotřebič se musí používat pouze s nabíjecí základnou a síťovým adaptérem, které jsou se spotřebičem dodávány.



VÝSTRAHA:

Nepoužívejte nabíjecí základnu nebo síťový adaptér k nabíjení akumulátorů nebo spotřebičů, které k tomu nejsou určeny.

Síťový adaptér připojte pouze do zásuvky s ochranným kontaktem.

Elektrická bezpečnost

- Před připojením adaptéru k síťové zásuvce se ujistěte, že se shoduje vstupní napětí uvedené na typovém štítku s elektrickým napětím zásuvky.
- Síťový adaptér připojte pouze k řádně uzemněné zásuvce. Nepoužívejte prodlužovací kabel.
- Síťový adaptér neodpojte od zásuvky tahem za přívodní kabel. Mohlo by dojít k poškození síťového adaptéru nebo zásuvky. Síťový adaptér odpojte od zásuvky tahem za zástrčku.
- Přívodní kabel síťového adaptéru nepokládejte přes ostré předměty. Dbejte na to, aby přívodní kabel nevisel přes okraj stolu nebo aby se nedotýkal zahřátého či horkého povrchu.
- Síťový adaptér a jeho přívodní kabel udržujte v suchu.
- Přívodní kabel síťového adaptéru nepřipojte a neodpojte od síťové zásuvky mokřima rukama.
- Neodkrývejte elektronické části robotického vysavače nebo jeho akumulátoru. Neobsahují žádné součásti opravitelné uživatelem. Servis přenechejte kvalifikovaným osobám.
- Abyste zabránili případnému úrazu elektrickým proudem, nepostříkujte robotický vysavač, napájecí jednotku nebo síťový adaptér vodou, ani jej neponořte do vody nebo jiné tekutiny.
- Nepoužívejte robotický vysavač, nefunguje-li správně, jestliže byl poškozen nebo ponořen do vody.
- Abyste se vyvarovali nebezpečí úrazu elektrickým proudem, neopravujte robotický vysavač sami ani ho nijak neopravujte. Veškeré opravy svěřte autorizovanému servisnímu středisku. Zásahem do robotického vysavače během platnosti záruky se vystavujete riziku ztráty záručních plnění.
- Před každým čištěním nebo údržbou odpojte robotický vysavač od zásuvky elektrického napětí a vypněte jej hlavním vypínačem.

Bezpečnost při používání

- Tento robotický vysavač je určen pro použití v domácnostech, kancelářích a podobných prostorech. Nepoužívejte jej v průmyslovém prostředí nebo venku.
- Robotický vysavač není určen pro vysávání vody, proto nesmí být používán ve vlhkých či mokřích prostorách, například v prádelnách, koupelnách nebo okolo bazénu. Při kontaktu s vlhkem se zničí vnitřní elektronické vybavení vysavače.
- Robotický vysavač nepoužívejte k vysávání:
 - doutnajících cigaret, hořících nebo hořlavých předmětů, zápalek nebo popele;
 - vody a jiných tekutin;
 - ostrých předmětů, jako např. střepeň, jehel, špendlíků apod.;
 - mouky, omítky a jiných stavebních materiálů;
 - větších kusů papíru nebo plastových sáčků, které mohou snadno zablokovat sací otvor.
- Robotický vysavač nevystavujte přímému slunečnímu záření a neumísťujte jej do blízkosti otevřeného ohně nebo přístrojů, které jsou zdrojem tepla.
- Nepoužívejte robotický vysavač na úzkých vyvýšených plochách, jako je stůl, skříň apod. Pokud nebude mít vysavač dostatečný prostor pro manévrování, může spadnout a poškodit se.
- Robotický vysavač používejte pouze s originálním příslušenstvím výrobce.
- Před použitím robotického vysavače se ujistěte, že v nádobě na prach je řádně instalován prachový filtr.
- Před uvedením robotického vysavače do provozu se ujistěte, že jsou vstupní dveře do vašeho bytu nebo domu zavřené. Odstraňte z podlahových ploch oblečení, papír, hračky, síťové nebo prodlužovací kabely a jiné předměty, které by mohl vysavač nasát nebo zachytit. Záclony a závěsy, které sahají až na zem, zdvihněte, aby nedošlo k jejich zachycení do vysavače.
- Na robotický vysavač neodkládejte žádné předměty ani na něj nestoupejte nebo nesedějte.
- Pokud je robotický vysavač v provozu, dávejte pozor na děti a domácí zvířata.
- Dbejte na to, aby při provozu robotického vysavače nebyly zakruty otvory pro výstup vzduchu nebo aby nebyl blokován sací otvor. Jinak může dojít k poškození robotického vysavače.
- Při čištění a údržbě dodržujte pokyny, uvedené v tomto návodu.
- Na laserový navigační modul netlačte, ani se nepokoušejte zvedat jeho kryt. Mohlo by dojít k poškození modulu.

CZ Robotický vysavač

Návod k použití

- Děkujeme, že jste si zakoupili náš výrobek značky SENCOR, a věříme, že s ním budete spokojeni.
- Před použitím tohoto spotřebiče se prosím seznámte s návodem k jeho obsluze, a to i v případě, že jste již obeznámeni s používáním spotřebičů podobného typu. Spotřebič používejte pouze tak, jak je popsáno v tomto návodu k použití. Návod uschovejte pro případ další potřeby.
- Minimálně po dobu trvání zákonného práva z vadného plnění, případně záruky za jakost doporučujeme uschovat originální přepravní karton, balicí materiál, pokladní doklad a potvrzení o rozsahu odpovědnosti prodávajícího nebo záruční list. V případě přepravy doporučujeme zabalit spotřebič opět do originální krabice od výrobce.







POPIS ROBOTICKÉHO VYSAVAČE

- | | |
|---|--|
| A1 Kontrolka Wi-Fi (pouze u modelu SRV 3160) | A11 Kryt rotačního kartáče |
| A2 Tlačítko  (zapnutí a přerušení automatického úklidu) | A12 Rotační kartáč |
| A3 Infračervené senzory | A13 Hrubý filtr |
| A4 Senzory proti pádu | A14 Molitanový filtr |
| A5 Pojezdová kolečka | A15 HEPA filtr |
| A6 Kombinovaná nádoba na prach s nádržkou na vodu 2 v 1 | A16 Kryt otvoru nádržky na vodu |
| A7 Nabíjecí kontakty | A17 Nádoba na prach |
| A8 Přední otáčecí kolečka | A18 Tlačítko uvolnění nádoby na prach |
| A9 Boční rotační kartáče | A19 Zámek víka nádoby na prach |
| A10 Akumulátor (umístěn pod krytem) | A20 Víko nádoby na prach |
| | A21 Nádržka na vodu |
| | A22 Držák mopovacího návleku |
| | A23 Mopovací návalek |

POPIS NABÍJECÍ ZÁKLADNY

- | | |
|------------------------------|--|
| B1 Indikátor nabíjení | B3 Konektor pro připojení koncovky adaptéru |
| B2 Nabíjecí kontakty | |

POPIS DÁLKOVÉHO OVLÁDÁNÍ

- | | |
|--|---|
| C1 Tlačítko  pro nastavení sacího výkonu | C5 Tlačítko  pro spuštění režimu mopování |
| C2 Směrová tlačítka pro pohyb vysavače dopředu/dozadu/doleva/doprava | C6 Tlačítko AUTO pro spuštění automatického úklidu (Smart Sensor Room)/přerušení úklidu |
| C3 Tlačítko  pro spuštění úklidu ve spirále | C7 Tlačítko  pro spuštění úklidu podél stěn |
| C4 Tlačítko  pro návrat do nabíjecí základny | C8 Tlačítko  pro spuštění 30minutového úklidu |

Obsah balení

- Robotický vysavač
- Nabíjecí základna
- Dálkové ovládání
- Držák mopovacího návleku
- Mopovací návalek (3 ks)
- HEPA filtr (2 ks: 1 ks instalovaný ve vysavači; 1 ks náhradní HEPA filtr)
- Boční rotační kartáč (4 ks: 2 ks instalované ve vysavači; 2 ks náhradní boční rotační kartáče)
- Síťový adaptér
- Čistič kartáček
- Baterie typu AAA od dálkového ovládání (2 ks)

ÚČEL POUŽITÍ A VLASTNOSTI ROBOTICKÉHO VYSAVAČE

- Robotický vysavač je určen k úklidu všech typů tvrdých podlah, jako jsou dřevěné nebo laminátové plovcové podlahy, dlažba, vinyl apod., a koberec s nízkým vlásem. Během úklidu efektivně kombinuje různé cesty, aby bylo dosaženo optimálního úklidu celé podlahové plochy.
- Sací otvor efektivně odstraňuje vlasy, zvířecí chlupy apod. Boční rotační kartáče vymetají nečistoty z těžko dostupných míst podél stěn a nábytku a z rohů. Motorizovaná gumová kolečka chrání citlivé podlahy před poškrábáním a dokážou překonat přechodové listy až do výšky 1,5 cm a vyjet až na 1,5 cm vysoký koberec.
- Odpružený nárazník umožňuje tlumené dojetí vysavače až k překážce a efektivní úklid kolem ní. Infračervené senzory v předním nárazníku zamezují kolizi robotického vysavače s překážkami. Bezpečný provoz vysavače v místnostech, ve kterých se nacházejí schody, umožňují spodní senzory proti pádu vysavače ze schodů.
- K pohodlnému ovládání slouží dálkové ovládání, které umožňuje vysavač zapnout i vypnout, uvést do režimu automatického úklidu, zvolit provozní režim nebo odeslat robotický vysavač do nabíjecí základny.

REŽIMY ÚKLIDU ROBOTICKÉHO VYSAVAČE

Automatický úklid (Smart Sensor Room)

- Jedná se o hlavní program vysavače. Jedná se o chytrý program, který volí neefektivnější trasu tak, aby vysál maximum plochy. Jakmile stav nabití klesne na 15 %, vysávání vypne a vysavač vyhledá nabíjecí základnu a zaparkuje do ní.

30minutový režim úklidu (Smart Sensor Room)

- Robotický vysavač volí neefektivnější trasu tak, aby vysál maximum plochy, po dobu 30 minut. Poté se vysávání vypne a vysavač vyhledá nabíjecí základnu a zaparkuje do ní, aby se nabítil. Tento režim je vhodný pro menší prostory nebo jednotlivé místnosti.

Režim úklidu ve spirále

- Robotický vysavač uklidí efektivně plochu o průměru asi 1 m, kdy bude vysávat od středového bodu a bude se po spirále otáčet směrem ven a poté dovnitř zpět do středového bodu. Jedná se o vysoce efektivní úklid určité plochy se zvýšeným sacím výkonem.

Režim úklidu podél stěn

- Robotický vysavač bude vysávat podél stěn, nohou nábytku apod.



Poznámka:

Před spuštěním robotického vysavače se vždy ujistěte, že je plně nabitý a z plochy byly odstraněny překážky, cizí předměty, kabely apod.

PŘÍPRAVA ROBOTICKÉHO VYSAVAČE

- Robotický vysavač a všechno příslušenství vyjměte z obalu. Zkontrolujte, že jste vyjmuli všechny části.
- Zkontrolujte, zdali není robotický vysavač nebo jeho příslušenství poškozené.
- Z robotického vysavače a ze všech příslušenství odstraňte ochranné fólie a reklamní štítky.

Montáž bočních rotačních kartáčů

- Boční rotační kartáče jsou určeny na hladké podlahové plochy a zajišťují efektivní úklid v rozích a podél stěn a nábytku.
- Vysavač otočte spodní stranou nahoru. Rotační kartáče nasadte na kolíky, které jsou pro ně určeny, a zajistěte šroubem pomocí šroubováku. Vysavač otočte zpět.

- Pokud budete používat vysavač k úklidu místnosti, ve kterých jsou položeny koberce, rotační kartáče demontujte. Při demontáži postupujte opačným způsobem.

Kombinovaná nádoba na prach s nádržkou na vodu 2 v 1

- Kombinovaná nádoba na prach s nádržkou na vodu umožňuje vysávat a stírat podlahu současně. Robotický vysavač vysává nečistoty a prach z podlahy a následně jí stírá. V závislosti na zamýšleném použití robotického vysavače je nutné do nádržky nalít vodu a připevnit držák s mopovacím náplekem.

Použití robotického vysavače pouze k vysávání

1. Pokud budete robotický vysavač používat pouze k vysávání, před jeho použitím se ujistěte, že je nádoba na prach vložená ve vysavači a že je prázdná.
2. Abyste mohli nádobu na prach vyjmout, stiskněte tlačítko k vyjmutí nádoby a vytáhněte nádobu ven z vysavače – viz obrázek **D1**.
3. Nádobu na prach zasuňte do robotického vysavače tak, aby víko nádoby na prach směřovalo nahoru a výstupní otvor směrem ven – viz obrázek **D1**. Mírně zatlačte nádobu směrem dozadu, až uslyšíte cvaknutí. To signalizuje správné zajištění nádoby ve vysavači.

Použití robotického vysavače k vysávání a stírání podlahy

- Abyste mohli robotický vysavač používat současně k vysávání a stírání podlahy, je nutné do nádržky naplnit vodu a připevnit ke spodní straně nádoby držák s mopovacím náplekem.
1. Vyjměte nádobu na prach z robotického vysavače tak, že stisknete tlačítko k vyjmutí nádoby a vytáhněte nádobu ven z vysavače – viz obrázek **D1**.
 2. Uvolněte kryt nádržky na vodu a otvorem do nádržky nalijte čistou vodu – viz obrázek **D2**.



Poznámka:

Ke stírání doporučujeme použít pouze čistou vodu. Použijete-li čisticí prostředek, může napěnit, a zhorší tak odkapávání vody na náplek, případně způsobit šmouhy na podlaze po jejím uschnutí.

3. Kryt pevně zavřete a zasuňte do robotického vysavače tak, aby víko nádoby na prach směřovalo nahoru a výstupní otvor směrem ven – viz obrázek **D1**. Mírně zatlačte nádobu směrem dozadu, až uslyšíte cvaknutí. To signalizuje správné zajištění nádoby ve vysavači.
4. Na držák nasadte mopovací náplek – viz obrázek **D3**. Doporučujeme náplek před nasazením namočit a mírně vyždímat. Tím urychlíte proces namáčení a následně stírání podlahy.
5. Otočte robotický vysavač vzhůru nohama a nasadte držák s mopovacím náplekem na nádobu tak, aby kolíky na držáku zapadly do otvorů v nádobě – viz obrázek **D4**. Mírně zatlačte držák směrem dolů, až uslyšíte cvaknutí. To signalizuje správné zajištění držáku s mopovacím náplekem.



Varování:

Nepoužívejte robotický vysavač k vysávání a stírání předložek, běhounů apod. Před vysáváním koberců je nutné držák s mopovacím náplekem sejmout.

UMÍSTĚNÍ NABÍJECÍ ZÁKLADNY

- Nabíjecí základna slouží k automatickému dobíjení akumulátoru a vysavač k ní musí mít dobrý přístup.
- Nabíjecí základnu umístěte ke zdi na tvrdý, vodorovný a suchý povrch v dosahu síťové zásuvky – viz obrázek **E**. Dbejte na to, aby v dosahu 1 m vlevo a vpravo a ve vzdálenosti 2 m před základnou nebyly schody nebo překážky, které by bránily vysavači vyhledat nabíjecí základnu a úspěšně zaparkovat.
- Ke zdírci nabíjecí základny připojte konektor přírodního kabelu síťového adaptéru a vidlicí adaptéru zasuňte do síťové zásuvky. Přírodní kabel umístěte tak, aby se nezamotal do rotačních kartáčů vysavače.
- Pokud nebudete vysavač delší dobu používat, nabíjecí základnu odpojte od síťové zásuvky a uložte na suché, čisté a chladné místo.

NABÍJENÍ ROBOTICKÉHO VYSAVAČE

- Vysavač je možné nabíjet v nabíjecí základně, kterou vysavač automaticky vyhledá po dokončení úklidu.
- Vždy se ujistěte, že je vysavač zapnutý tlačítkem .

První nabití vysavače

- Před prvním použitím je třeba robotický vysavač plně nabít. Nechte robotický vysavač nabíjet až 12 hodin.
- Vysavač uchopte a ručně jej nasadte do nabíjecí základny tak, aby se spojily nabíjecí kontakty vespod vysavače s nabíjecími kontakty nabíjecí základny. Po spojení kontaktů se zahájí proces nabíjení.



Automatické nabíjení

- Funkci automatického nabíjení využívá robotický vysavač po každém dokončeném úklidu a v případech, kdy při provozu detekuje nízký stav akumulátoru. Robotický vysavač začne aktivně vyhledávat nabíjecí základnu. Je proto důležité, aby byla stále připojena ke zdroji napájení a byla pro vysavač volně dostupná, aby do ní mohl zaparkovat.
- Robotický vysavač je možné odeslat k nabíjení i stisknutím tlačítka nabíjení na dálkovém ovládacím. V takovém případě se provoz robotického vysavače zastaví a ten vyhledá nabíjecí základnu.
- Po zaparkování do nabíjecí základny se zahájí nabíjecí cyklus. Plně nabití trvá přibližně 4 až 6 hodin. Skutečná doba nabíjení závisí na stavu akumulátoru při zahájení nabíjení.
- Plně nabití zajistí až 100 minut provozu (nastavený nízký sací výkon).
- Pokud dojde k přerušení spojení nabíjecích kontaktů během nabíjecího cyklu, vysavač se vzdálí od základny a sám do ní zpět zaparkuje k obnově procesu nabíjení, pokud mu v tom nezabrání překážky.
- Pokud dojde k výpadku dodávky elektrické energie, nabíjecí cyklus se přeruší a bude opět pokračovat po obnově dodávky energie.
- Pokud dojde k překročení maximálního nabíjecího proudu, proces nabíjení se automaticky přeruší.
- Pokud dojde k úplnému vybití robotického vysavače, např. z důvodu, že vysavač nedokázal vyhledat nebo zaparkovat v nabíjecí základně, je třeba jej umístit ručně.

OVLÁDÁNÍ POMOCÍ TLAČÍTKA NA VYSAVAČI

- Tlačítko na robotickém vysavači slouží k základnímu ovládacímu. Pro pokročilá ovládací použijte dálkové ovládací.

Zapnutí/vypnutí robotického vysavače

- Stiskněte a podržte tlačítko  na 3 sekundy, abyste robotický vysavač zapnuli. Robotický vysavač se přepne do pohotovostního režimu.
- Stiskněte a podržte tlačítko  na 3 sekundy, abyste robotický vysavač vypnuli.





Poznámka:

Během nabíjení není možné robotický vysavač vypnout.

Poznámka (platí pouze pro model SRV 3160):

- Princip zapnutí/vypnutí, jak je popsán výše, platí pouze, pokud je robotický vysavač mimo nabíjecí stanici. Pokud se nachází v ní, slouží tlačítko pro reset Wi-Fi.

Přerušení úklidu

- Pokud během provozu robotického vysavače krátce stisknete tlačítko , provoz robotického vysavače se přeruší. Opětovným krátkým stisknutím tlačítka  jeho provoz obnovíte.

Volba režimu úklidu

- Zatímco je robotický vysavač v pohotovostním režimu, stiskněte krátce tlačítko  a robotický vysavač zahájí automatický úklid (Smart Sensor Room).

LED kontrolka tlačítka

LED kontrolka	Význam
Svítil zeleně.	Robotický vysavač je v provozu/v pohotovostním režimu.
Svítil oranžově.	Je třeba robotický vysavač nabít.
Svítil/bliká červeně.	Chyba
Vypnutá	Robotický vysavač je v režimu spánku.
Pomalou bliká oranžově.	Robotický vysavač se nabíjí.

OVLÁDÁNÍ POMOCÍ DÁLKOVÉHO OVLÁDÁNÍ

- Stlačením uvolníte západku krytu na zadní straně dálkového ovládání a kryt sejměte.
- Do dálkového ovládání vložte 2 ks baterie typu AAA (1,5 V). Při vkládání baterií dbejte na správnou polaritu, která je vyznačena uvnitř prostoru pro baterie. Nasadte a zacvakněte zpět kryt.
- Pokud jsou baterie vybité, vyměňte je za nové. Nekombinujte různé typy baterií nebo staré a nové baterie.
- Dosah signálu dálkového ovládání je přibližně 6 m.
- Při výměně baterií nejdříve vyměňte vyčerpané baterie a poté vložte nové.



Poznámka:

Nikdy nekombinujte vyčerpané a nové baterie ani baterie různých typů.

Spuštění úklidu

- Stisknete tlačítko **AUTO** pro spuštění automatického úklidu Smart Sencor Room/přerušení úklidu.
- Stisknete tlačítko pro zahájení úklidu ve spirále.
- Stisknete tlačítko pro spuštění úklidu podél stěn.
- Stisknete tlačítko pro spuštění 30minutového úklidu.
- Robotický vysavač se spustí a začne vysávat. Po dokončení úklidu se vysávání vypne a vysavač vyhledá nabíjecí základnu a zaparkuje do ní, aby se nabíil. Při automatickém úklidu bude vysavač v provozu až do vybití akumulátoru na 15 %, při 30minutovém úklidu robotický vysavač vypne vysávání po 30 minutách.
- Pokud vysavač během úklidu zaznamená nízký stav nabití, přeruší úklid a vyhledá nabíjecí základnu, aby se nabíil.

Přerušení úklidu

- Zatímco je vysavač v provozu, stisknutím tlačítka **AUTO** jeho provoz zastavíte. Opakovaným stisknutím tlačítka **AUTO** provoz obnovíte.

Ruční ukončení úklidu

- Pokud potřebujete úklid ukončit ještě před jeho dokončením, stisknete tlačítko robotický vysavač se zastaví, ukončí úklid, vyhledá nabíjecí základnu a zaparkuje do ní.

Spuštění mopování

- Ujistěte se, že je držák s mopovacími návleky připravený k vysavači a v nádrže je voda.
- Stisknete tlačítko a zazní zvukové upozornění, které signalizuje intenzitu mopování (jedno pípnutí stisknutí: nízká intenzita; dvě pípnutí: normální intenzita; tři pípnutí: vysoká). Režim mopování se zapne.
- Pokud stisknete tlačítko ještě jednou a nezazní žádné zvukové upozornění, režim mopování se ukončí.

Nastavení sacího výkonu

- Sací výkon nastavte podle typu podlahové krytiny a míry znečištění.
- Opakovaným stisknutím tlačítka nastavte požadovaný sací výkon od nejnižšího po nejvyšší.

Pohyb robotického vysavače

- Směrová tlačítka slouží k manuálnímu pohybu robotického vysavače. Je však důležité, aby nebyl robotický vysavač v provozu.
- Tlačítko slouží k pohybu směrem dopředu.
- Tlačítko slouží k otočení robotického vysavače o 180°.
- Tlačítko slouží k otočení robotického vysavače o 90° směrem doleva a pohybu doleva.
- Tlačítko slouží k otočení robotického vysavače o 90° směrem doprava a pohybu doprava.

OVLÁDÁNÍ POMOCÍ MOBILNÍ APLIKACE (POUZE U MODELU SRV 3160)

- Tento robotický vysavač je možné ovládat prostřednictvím aplikace Sencor HOME.
- Stáhněte si aplikaci do svého chytrého mobilního telefonu, zaregistrujte se a ovládejte robotický vysavač prostřednictvím aplikace.



Pokud máte již aplikaci instalovanou, přidejte si robotický vysavač do svých zařízení.

Přidání robotického vysavače do seznamu zařízení prostřednictvím QR kódu

- Robotický vysavač si můžete přidat do aplikace Sencor HOME i prostřednictvím níže uvedeného QR kódu. Na domovské stránce aplikace klikněte na ikonu „+“ a na obrazovce přidání zařízení klikněte na [–] ikonu v pravém horním rohu.
- Po naskenování QR kódu budete vyzváni k výběru sítě Wi-Fi. Vyberte síť, zadejte heslo a klikněte na „Další“.
- Budete vyzváni k resetování zařízení. Stisknete a podržíte tlačítko na 5 sekund. Wi-Fi kontrolka bliká. To znamená, že je robotický vysavač připraven k spárování. Pokudyny naleznete rovněž na obrazovce aplikace.
- V aplikaci potvrďte, že kontrolka (Wi-Fi) bliká a klikněte na „Další“.
- Klikněte na „Připojit“. Následně v nastavení Wi-Fi ve vašem mobilním zařízení připojte Wi-Fi k robotickému vysavači. Poté se vraťte do aplikace a vyčkejte, až se robotický vysavač spáruje.
- V seznamu zařízení na hlavní obrazovce klikněte na ikonu robotického vysavače a vstoupíte do jeho ovládání.

QR kód pro přidání ovládacího panelu robotického vysavače do aplikace Sencor HOME



Manuální přidání robotického vysavače do seznamu zařízení

- Na hlavní obrazovce klikněte na „Přidat zařízení“ nebo na „+“ v pravém horním rohu a zde klikněte na „Přidat zařízení“.
- Zobrazí se obrazovka s kategoriemi spotřebičů a seznamem spotřebičů.

- Klikněte na „Robotické vysavače“ a ze seznamu výrobků vyberte model robotického vysavače.
- Na další obrazovce budete vyzváni k výběru sítě Wi-Fi. Vyberte síť, zadejte heslo a klikněte na „Další“.
- Budete vyzváni k resetování zařízení. Stisknete a podržíte tlačítko  na 5 sekund. Wi-Fi kontrolka bliká. To znamená, že je robotický vysavač připraven k spárování. Pokyny naleznete rovněž na obrazovce aplikace.
- V aplikaci potvrďte, že kontrolka (Wi-Fi) bliká a klikněte na „Další“.
- Klikněte na „Připojit“. Následně v nastavení Wi-Fi ve vašem mobilním zařízení připojte Wi-Fi k robotickému vysavači. Poté se vraťte do aplikace a vyčkajte, až se robotický vysavač spáruje.
- V seznamu zařízení na hlavní obrazovce klikněte na ikonu robotického vysavače a vstoupíte do jeho ovládní.

Wi-Fi reset

- Stisknete a podržíte tlačítko  na 5 sekund. Wi-Fi kontrolka bliká. Robotický vysavač musí být v nabíjecí stanici.



Poznámka:

Během Wi-Fi připojování doporučujeme vypnout mobilní data v nastavení vašeho mobilního telefonu.

ČIŠTĚNÍ A ÚDRŽBA

Před čištěním vždy vypněte vysavač tlačítkem . K čištění nádob nepoužívejte čističí prostředky s abrazivním účinkem, ředidla apod. Zanedbávání čištění a údržby může negativně ovlivnit fungování vysavače a vést ke snížení jeho výkonu.

ROBOTICKÝ VYSAVAČ

Vyprázdnění nádoby na prach

1. Abyste mohli nádobu na prach vyjmout, stisknete tlačítko k vyjmutí nádoby – viz obrázek **F1**, a vytáhnete nádobu ven z vysavače.
2. Přeneste nádobu nad odpadkový koš a otočte ji vzhůru nohama, tak aby víko nádoby směřovalo dolů.
3. Stisknete zámek víka a opatrně vodo odklopte. Obsah nádoby vysype do odpadkového koše – viz obrázek **F2**.
4. Víko zavřete a mírně zatlačte, až uslyšíte cvaknutí. To signalizuje správné zajištění víka.



Poznámka:

Z hygienických důvodů doporučujeme vyprázdnit nádobu mimo obytné prostory.

Čištění nádoby na prach

1. Abyste mohli nádobu na prach vyjmout, stisknete tlačítko k vyjmutí nádoby a vytáhnete nádobu ven z vysavače – viz obrázek **F1**.
2. Stisknete zámek víka a odklopte víko nádoby na prach – viz obrázek **F3**.
3. Stisknete pojistku hrubého filtru. Vyjměte hrubý filtr, molitanový filtr a HEPA filtr z víka – viz obrázek **F4**.
4. HEPA filtr a molitanový filtr vyklepejte a odstraňte z nich nečistoty pomocí jemného kartáčku nebo suchého hadříku. V případě silného znečištění je můžete vysát jiným vysavačem s nasazeným kartáčovým nástavcem. Hrozí jeho poškození. Pokud je HEPA filtr již silně znečištěný, je poškozený nebo deformovaný, vyměňte jej za nový. Doporučujeme měnit HEPA filtr v závislosti na četnosti používání, minimálně jednou za půl roku.
5. Hrubý filtr opláchněte pod tekoucí vodou a otřete čistou utěrkou dosucha.
6. Nádobu na prach vyřete mírně navhčenou houbičkou a otřete čistou utěrkou dosucha. Případně můžete do nádoby na prach nalít menší množství čisté vody a vyřít houbičkou. Poté důkladně otřete čistou utěrkou dosucha.

7. Do prostoru ve víku vložte HEPA filtr, molitanový filtr a poté hrubý filtr. Mírně na hrubý filtr zatlačte, až uslyšíte cvaknutí. To signalizuje správné zajištění hrubého filtru.
8. Zavřete víko nádoby na prach. Mírně na víko zatlačte, až uslyšíte cvaknutí zámku. To signalizuje správné zavření víka.



Varování:

Před vložením filtrů do nádoby na prach a zavřením víka se vždy ujistěte, že jsou všechny části čisté a zcela suché. V opačném případě hrozí poškození robotického vysavače.

Čištění nádržky na vodu a mopovacího návleku

- Nádržku na vodu, držák mopovacího návleku a mopovací návlak je nutné čistit po každém použití, abyste zabránili tvorbě plísňe, škodlivých mikroorganismů, které mohou zapříčinit nepříjemný zápach a mohou být zdraví škodlivé.
1. Opatrně vytáhnete držák mopovacího návleku z nádoby na prach.
 2. Z držáku opatrně sejmete mopovací návlak.
 3. Abyste mohli nádobu na prach vyjmout, stisknete tlačítko k vyjmutí nádoby a vytáhnete nádobu ven z vysavače.
 4. Přeneste nádobu na prach nad umyvadlo nebo dřez a uvolněte kryt nádržky na vodu. Otočte nádobu vzhůru nohama a nechte zbývající vodu v nádržce vyteci. V případě potřeby nádržku mírně zatřeste, aby všechna voda vytekla.
 5. Nechte kryt nádržky na vodu otevřený a nechte nádržku na suchém a dobře větraném místě vyschnout.
 6. Držák mopovacího návleku otřete mírně navhčenou houbičkou a poté otřete čistou utěrkou dosucha.
 7. Mopovací návlak vyperete ručně ve vlažné vodě s malým množstvím jemného prášku, vyždímatejete v ruce a nechte volně uschnout. Mopovací návlak neperte v pračce ani neseušte v sušičce.

Čištění středového rotačního kartáče

- Doporučujeme čistit středový rotační kartáč pravidelně, a to alespoň jednou za týden, abyste zajistili stálý sací výkon robotického vysavače. Namotané vlasy a chlupy na kartáči mohou snížit výkon robotického vysavače a také jeho efektivitu.
1. Otočte robotický vysavač vzhůru nohama.
 2. Stisknete pojistku krytu středového rotačního kartáče a vyjměte z vysavače kryt – viz obrázek **G1**, a poté rotační kartáč – viz obrázek **G2**.
 3. Suchým hadříkem vyčistíte prostor, ve kterém byl rotační kartáč uložen – viz obrázek **G3**. Zkontrolujte a vyčistíte sací otvor. Nečistoty a prach usazené okolo sacího otvoru mohou snížit sací výkon vysavače.
 4. Z rotačního kartáče odstraňte veškeré nečistoty (prach, namotané vlasy, zvířecí chlupy apod.) – viz obrázek **G4**.
 5. Rotační kartáč vložte zpět do vysavače a poté nasadte kryt. Mírně na kryt zatlačte, až uslyšíte cvaknutí zámku. To signalizuje správné zajištění krytu.

Čištění bočních rotačních kartáčů

1. Uvolněte šroub bočního rotačního kartáče pomocí šroubováku
2. Odstraňte boční rotační kartáč z vysavače vytažením směrem vzhůru.
3. Z místa, kde byl kartáč připevněn, odstraňte veškeré nečistoty.
4. Z kartáče odstraňte veškeré nečistoty. V případě nutnosti můžete kartáč omýt pod tekoucí vodou. Pokud došlo k deformaci štětín během provozu vysavače, namočte je do teplé vody, aby se obnovil jejich původní tvar. Před připevněním k vysavači nechte kartáče oschnout.
5. Vložte boční rotační kartáč do robotického vysavače a zajištěte pomocí šroubu.

Čištění senzorů

- Senzory na robotickém vysavači jsou důležité pro jeho správné ovládní a bezpečný provoz. Je proto důležité, abyste je pravidelně čistili a udržovali je v dobrém stavu.
- Senzory otřete suchým měkkým hadříkem nebo vatovou tyčinkou.

Čištění vnějšího povrchu robotického vysavače

- Povrch vysavače pravidelně otřete měkkým suchým hadříkem.
- Alespoň jednou za týden nebo častěji vyčistěte přední otočné kolečko, motorizovaná kolečka, sací otvor, rotační kartáč a spodní senzory.
- Z předního otočného kolečka a motorizovaných koleček nejdříve odstraňte případné hrubší nečistoty. Poté jej očistěte po celém obvodu mírně navlhčeným hadříkem a otřete dosucha. Nezapomeňte očistit i prostor kolem koleček.

Výměna HEPA a molitanového filtru

1. Vyjměte nádobu na prach a otevřete víko nádoby na prach. Vyjměte hrubý filtr, starý molitanový filtr a starý HEPA filtr.
2. Do prostoru ve víku vložte nový HEPA filtr, nový molitanový filtr a poté hrubý filtr. Mírně na hrubý filtr zatlačte, až uslyšíte cvaknutí. To signalizuje správné zajištění hrubého filtru.
3. Zavřete víko nádoby na prach. Mírně na víko zatlačte, až uslyšíte cvaknutí zámku. To signalizuje správné zavření víka.



Poznámka:

HEPA a molitanový filtr vždy měňte současně.

Výměna bočního kartáče

- V průběhu používání rotačních kartáčů dochází k jejich opotřebení. Po určité době je třeba použít kartáče vyměnit za nové. Pro objednání nového kartáče kontaktujte, prosím, svého prodejce nebo autorizované servisní středisko.

1. Uvolníte šroub bočního rotačního kartáče pomocí šroubováku
2. Odstraňte starý boční rotační kartáč z vysavače vytažením směrem vzhůru.
3. Vložte nový boční rotační kartáč do robotického vysavače a zajistěte pomocí šroubu.

ČIŠTĚNÍ NABÍJEČÍ ZÁKLADNY

Čištění nabíjecí základny

- Vnější povrch sběrné stanice otřete měkkým, suchým hadříkem.

Čištění senzorů

- Senzory na nabíjecí základně jsou důležité pro její bezpečný provoz. Je proto důležité, abyste je pravidelně čistili a udržovali je v dobrém stavu.
- Infračervené senzory a nabíjecí kontakty otřete suchým měkkým hadříkem nebo vatovou tyčinkou.

VÝMĚNA AKUMULÁTORU

Modelové označení náhradního akumulátoru: SRX 3101

- Pokud potřebujete akumulátor vyměnit, postupujte následujícím způsobem:

1. Ujistěte se, že je vysavač vypnutý tlačítkem . Vysavač otočte spodní stranou nahoru.
2. Pomocí šroubováku uvolníte šrouby krytu akumulátoru, odstraňte jej a opatrně vyjměte akumulátor.
3. Odpojte konektor akumulátoru a vyjměte akumulátor z vnitřního prostoru vysavače.
4. Připojte nový akumulátor a vložte jej do vnitřního prostoru. Připojení akumulátoru je možné provést jen jedním způsobem. Konektor je kódovaný a netze jej otočit.
5. Nasadte spodní kryt a zajistěte pomocí šroubů. Otočte vysavač do provozní polohy.
6. Vložte vysavač do nabíjecí základny a nechte akumulátor nabít na plnou kapacitu.



Poznámka:

Robotický vysavač je dodáván s vloženým akumulátorem.

DLOUHODOBÉ SKLADOVÁNÍ

- Pokud nebudete vysavač delší dobu používat, proveďte následující:
- Očistěte vysavač dle kapitoly ČIŠTĚNÍ A ÚDRŽBA.
- Sběrnou stanici odpojte od síťové zásuvky. Vysavač s kompletním příslušenstvím uložte na suchém, čistém a chladném místě.
- Doporučujeme nabíjet vysavač každé 3 měsíce, tím prodloužíte životnost zabudovaného akumulátoru.
- Z dálkového ovládání vyjměte baterie.

ŘEŠENÍ POTÍŽÍ

Problém	Příčina	Řešení
Vysavač se nenabíjí.	Nabíjecí kontakty se nedotýkají.	Ujistěte se, že se kontakty dotýkají při vkládání vysavače do nabíjecí základny.
	Nabíjecí základna je odpojena od zdroje napájení.	Zapojte síťový adaptér do zásuvky a nechte nabíjecí základnu stále zapojenou.
Vysavač je zaseknutý je jedním místě.	Vysavač se zamotal do drátů/kabelů na zemi, do záclon nebo jiných cizích předmětů na koberci.	Vysavač se vždy pokusí uvolnit se sám, nicméně doporučujeme jej ručně uvolnit ze zaseknutého místa.
Vysavač se vrátí do nabíjecí základny, aniž by dokončil úklid.	Vysavač detekoval nízký stav nabití akumulátoru a automaticky se vrátil do základny, aby se nabíj.	Jedná se o normální jev. Nechte vysavač nabít.
Dálkové ovládání nefunguje. (Doporučená vzdálenost je 5 m.)	Baterie jsou vybité.	Vyměňte baterie v dálkovém ovládání.
	Vysavač je téměř vybitý.	Nechte vysavač nabít.
	Přijímač signálu z dálkového ovládání na vysavač nebo vysílač signálu na dálkovém ovládání je blokován nebo znečištěn.	Otřete přijímač a vysílač signálu čistou utěrkou.
	Signál z dálkového ovládání je rušený jiným zařízením v jeho blízkosti.	Nepoužívejte dálkové ovládání v blízkosti zařízení s infračerveným signálem.
Po dokončení úklidu zůstávají na podlaze nečistoty.	Středový rotační kartáč je zablokovaný.	Vyčistěte středový rotační kartáč a přesuňte robotický vysavač do otevřeného prostoru.
	Boční rotační kartáč je zablokovaný.	Boční rotační kartáč a přesuňte robotický vysavač do otevřeného prostoru.
	Kombinovaná nádoba na prach 2 v 1 není správně vložena v robotickém vysavači	Vložte kombinovanou nádobu na prach 2 v 1 do robotického vysavače.
	Nádoba na prach je plná, HEPA filtr je zablokovaný nebo středový rotační kartáč je zanesený.	Vyprázdňte nádobu na prach, vyčistěte HEPA filtr a středový rotační kartáč.
Vysavač není možné zapnout.	Akumulátor je vybitý.	Nechte akumulátor plně nabít.

Vysavač má problém s pohybem po podlaze.	Přední otočné kolečko je zablokované.	Vyčistěte přední otočné kolečko a přesuňte robotický vysavač do otevřeného prostoru.
Vysavač vyhledá nabíjecí základnu, ale nezaparkuje do ní.	Nabíjecí základna je zablokovaná nebo je příliš daleko; není připojena ke zdroji napájení; na držáku mopovacího návleku jsou zachyceny cizí předměty nebo je mopovací návlek srolovaný.	Umístěte nabíjecí základnu do otevřeného prostoru a položte robotický vysavač do její blízkosti a zapněte jej; vložte vidlici adaptéru do síťové zásuvky; vyčistěte držák mopovacího návleku a narovnejte mopovací návlek.
Vysavač se nechová normálně.	Interní chyba.	Vypněte robotický vysavač a poté je znovu zapněte a spusťte. Pokud se problém opakuje, vypněte vysavač a obraťte se na autorizované servisní středisko.
Během úklidu se ozývají abnormální zvuky.	Na středovém rotačním kartáči, na bočním kartáči nebo na středovém kolečku uváznu cizí předmět.	Vypněte robotický vysavač a odstraňte cizí předmět.
Nádržka na vodu nevypouští vodu do návleku nebo pouští jen málo vody.	V nádrži na vodu není dostatečné množství vody; návlek je příliš špinavý; držák není vložen.	Doplňte vodu do nádrží; vyčistěte návlek; vložte držák mopovacího návleku správně.
Nádržka na vodu vypouští příliš mnoho vody.	Nádržka na vodu není na svém místě; výpust vody je nastaven na maximum.	Zkontrolujte, že je nádržka na vodu správně vložena; upravte výpust vody.

Chybová hlášení

LED indikátor	Význam	Řešení
Svítil červeně.	Jedno pípnutí	Postranní pojezdové kolečko je zablokované.
	Dvě pípnutí	Boční rotační kartáč je zablokovaný.
	Tři pípnutí.	Sací otvor je zablokovaný cizím předmětem.
	Čtyři pípnutí.	Rotační kartáč je zablokovaný.
Bliká červeně.	Dvě pípnutí	Nárazník je zablokovaný.
	Tři pípnutí	Senzory jsou špinavé nebo je vysavač umístěn na tmavější podlaze nebo v tmavé místnosti.
	Čtyři pípnutí	Nizký stav nabití.

TECHNICKÉ ÚDAJE

Robotický vysavač

Příkon robotického vysavače	15 V \square 0,8 A
Jmenovitý výkon	28 W
Akumulátor	Li-ion / 10,8 V / 2 600 mAh
Rozměry (průměr × výška)	306 × 73,5 mm
Hmotnost	2,15 kg
Provozní čas na jedno nabití	100 min
Objem nádoby na prach	250 ml
Objem nádržíky na vodu	200 ml

Síťový adaptér

Jmenovitý rozsah napětí	100–240 V ~
Jmenovitý kmitočet	50–60 Hz
Výstup	15 V \square 0,8 A

Nabíjecí základna

Vstupní napětí	15 V \square 0,8 A
Výstupní napětí	15 V \square 0,8 A
Jmenovitý výkon	12 W
Rozměry	146 × 131 × 75 mm

Název výrobce	FAST ČR, a.s. U Sanitatu 1621 CZ-251 01 Říčany
Identifikační značka modelu	Adaptér k SRV 3150/SRV 3160
Vstupní napětí	100–240 V~
Vstupní frekvence	50–60 Hz
Výstupní napětí	15 V
Výstupní proud	0,8 A
Výstupní výkon	12 W
Spotřeba energie ve stavu bez zátěže	0,131 W

Změna textu a technických parametrů vyhrazena.

Originální spotřební příslušenství

SRX 3104	HEPA filtr
SRX 3103	Boční rotační kartáč
SRX 3102	Mopovací návlek



Výrobek je určený pouze pro použití v domácnosti. Výrobek není určený pro venkovní používání.



Stupeň ochrany před úrazem elektrickým proudem: Třída II – Ochrana před úrazem elektrickým proudem je zajištěna dvojitou nebo zesílenou izolací.



Tento symbol označuje, že spotřebič se nesmí používat, pokud je vidlice poškozená.

LIKVIDACE AKUMULÁTORU



Před likvidací výrobku nebo jeho odevzdáním na určeném sběrném místě je třeba zajistit, aby z něj byl vyjmut akumulátor. Před vyjmutím akumulátoru je třeba spustit vysavač a vyčkat, až dojde k jeho vybití. Akumulátor obsahuje látky škodlivé pro životní prostředí, a proto nepatří do běžného domovního odpadu. Jeho správnou likvidaci zajistí příslušné sběrné místo.

LIKVIDACE POUŽITÝCH BATERÍ



Baterie obsahují látky škodlivé pro životní prostředí, a proto nepatří do běžného komunálního odpadu. Použité baterie odevzdejte k řádné likvidaci na místech určených k jejich zpětnému odběru.

Tímto SENCOR prohlašuje, že typ rádiového zařízení SRV 3160 je v souladu se směrnicí 2014/53/EU. Úplné znění EU prohlášení o shodě je k dispozici na této internetové adrese www.sencor.eu.

POKYNY A INFORMACE O NAKLÁDÁNÍ S POUŽITÝM OBALEM

Použitý obalový materiál odložte na místo určené obcí k ukládání odpadu.

LIKVIDACE POUŽITÝCH ELEKTRICKÝCH A ELEKTRONICKÝCH ZAŘÍZENÍ



Tento symbol na produktech anebo v průvodních dokumentech znamená, že použité elektrické a elektronické výrobky nesmí být přidány do běžného komunálního odpadu. Ke správné likvidaci, obnově a recyklaci předejte tyto výrobky na určená sběrná místa.

Alternativně v některých zemích Evropské unie nebo jiných evropských zemích můžete vrátit své výrobky místnímu prodejci při koupi ekvivalentního nového

produktu. Správnou likvidací tohoto produktu pomůžete zachovat cenné přírodní zdroje a napomáháte prevenci potenciálních negativních dopadů na životní prostředí a lidské zdraví, což by mohly být důsledky nesprávné likvidace odpadů. Další podrobnosti si vyžádejte od místního úřadu nebo nejbližšího sběrného místa. Při nesprávné likvidaci tohoto druhu odpadu mohou být v souladu s národními předpisy uděleny pokuty.

Pro podnikové subjekty v zemích Evropské unie

Chcete-li likvidovat elektrická a elektronická zařízení, vyžádejte si potřebné informace od svého prodejce nebo dodavatele.

Likvidace v ostatních zemích mimo Evropskou unii

Tento symbol je platný v Evropské unii. Chcete-li tento výrobek zlikvidovat, vyžádejte si potřebné informace o správném způsobu likvidace od místních úřadů nebo od svého prodejce.



Tento výrobek splňuje veškeré základní požadavky směrnice EU, které se na něj vztahují.

